

**BAYT 980**  
Oliehydraulisch



# BAYT 980

## Oliehydraulische slagboom

BAYT 980 gelakt

BAYT 980 inox RVS

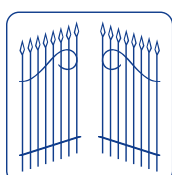

**FADINI**<sup>®</sup>  
de poortopener  
Made in Italy

NL

## Oliehydraulische slagboom voor toegangscontrole

# BAYT 980

De oliehydraulische automatisering **Bayt 980** is een slagboom die over zijn gehele lengte doorgang of toegang verbiedt of beperkt.

### Ontworpen voor continu gebruik

De slagboom **Bayt 980** is qua componenten een innovatief product, ontworpen voor installaties die hoge prestaties met een **hoge gebruiksintensiteit** vereisen, en met een kwaliteitsstandaard voor wat betreft de betrouwbaarheid die hem van andere automatiseringen onderscheidt.

### Eén enkele compacte behuizing

De structuur van het product bestaat uit de kastvormige behuizing van behandeld en gelakt plaatstaal, die van binnen is versterkt en waarin de elektronische programmeerinrichting en de groep van motor, centrale, hydraulische zuiger en compressieveer is opgenomen. Deze groep is geassembleerd als **één enkel compact lichaam**, om **Bayt 980** praktisch en betrouwbaar te maken, **zonder losse onderdelen** die de installatie- en onderhoudswerkzaamheden bemoeilijken.

### Nieuwe doorsnede van de boom

De geanodiseerde aluminium boom is over de gehele lengte vrij van gevaarlijke scherpe randen, dankzij een elliptische doorsnede die totale veiligheid garandeert.

In de doorsnede is bovendien een onderste rail voorzien voor het inbrengen van eventueel "traliwerk" van aluminium (die onder de boom wordt opgevouwen) of een rubberen stootprofiel ter beveiliging.

De boom wordt geleverd in modules met twee verschillende lengtes (3,20 en 2,10 meter) die met behulp van een interne expansiekoppeling aan elkaar worden bevestigd, zodat elke wegbreedte "gedekt" kan worden.

Om de slagboom in het donker zichtbaar te maken, worden geleverd:

- standaard, **reflecterende rode stickers** die op de boom worden aangebracht
- als optie, **rode knipperende led-lichten**, die over de gehele lengte van de boom worden aangebracht (aan te vragen op het moment van bestelling).

De boom is voorzien van een vaste vangpaal met vork of een pendelpaal.

De versperring van de toegang wordt verzekerd door de draaibeweging van de boom.

Op speciale bestelling kan een opvouwbaar boom met gewrichten worden geleverd voor doorgang onder gangen of ondergrondse garages.

Een behandelde en gelakte plaatstalen deur, die op scharnieren opent, staat via een gecodeerde sleutel toegang tot de inwendige onderdelen toe. Een gedwongen spanningsuitschakeling wordt standaard geleverd, met als doel om de elektriciteitsvoorziening naar de programmeerinrichting te onderbreken wanneer het deurtje wordt geopend.

Een behandeld en gelakt deksel van aluminium dekt het bovenste kastgedeelte af, waar de eindschakelaars zijn geplaatst, en dat voorbereid is voor de bevestiging van het knipperlicht Miri 4.

Installatie vindt plaats door de verankeringsplaat in de grond te cementeren, met vastgeschroefde en uitstekende ankerbouten, waarop vervolgens de **Bayt 980** wordt bevestigd.

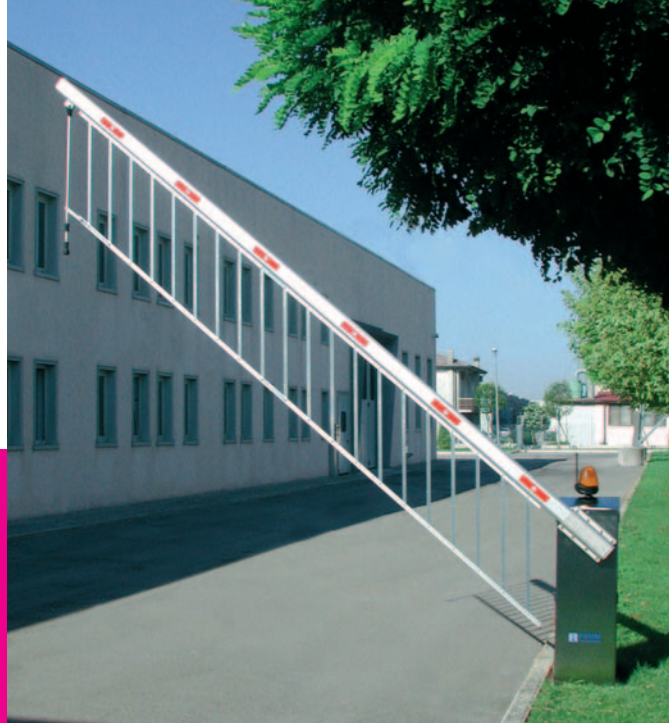

Roestvrijstalen versie met traliwerk en knipperlicht Miri 4.



Roestvrijstalen kast.

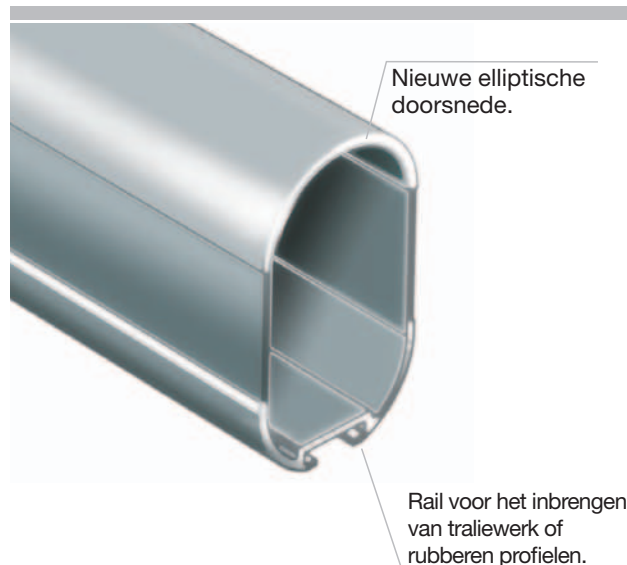

## Gelijkmatige en stille beweging

De hydraulische beweging van de boom gebeurt zonder geluid of schokken, met vertraging tijdens het laatste gedeelte bij het sluiten (instelbaar) en tijdens het openen tot de boom verticaal staat (vaste remwerking).

De door de zuiger ontwikkelde kracht kan geregeld worden met de regelaars van de maximum hydraulische druk tijdens het openen en het sluiten.

Een compressieveer vereenvoudigt het omhoog gaan van de boom, ook in situaties van handmatige ontgrendeling wanneer elektriciteit ontbreekt.

**Bayt 980** wordt geleverd:

- compleet met montage- en onderhoudsinstructies
- afgesteld en gekeurd overeenkomstig de specifieke toepassing
- rechter- of linkerversie
- gelakt in twee kleuren of in Aisi 304 roestvrijstalen versie (ook de interne structuuronderdelen en de bewegende onderdelen zijn van roestvrij staal).

Elk afzonderlijk onderdeel van **Bayt 980** wordt ontwikkeld, gekeurd en getest in de fabrieken van Meccanica Fadini, ter garantie van de kwaliteit en efficiency van het product.



Bayt 980 in twee kleuren gelakt met traliewerk en fotocel Polo 44.



Bayt 980 rechtversie met Visual 344 zuil met accessoirehouders



Bayt 980 met fotocellen Polo 44 op steunpaaltje en Geco 9 muntenautomaat.

### Standaard kleuren

Ral 2002 bloedoranje en getextureerd grijs metallic

RVS inox

*Voor andere RAL kleuren dan de standaardkleuren wordt de prijs verhoogd overeenkomstig de prijslijst.*

Serieproductie		Openingstijden
Boom van 4,20 meter	-	4 seconden
Boom van 6,40 meter	-	8 seconden
Boom van 6,40 meter	met traliewerk	14 seconden
Boom van 8,50 meter	met traliewerk	19 seconden

### Elke BAYT 980 artikelcode is als volgt samengesteld:

Kast met deurtje dat met gecodeerde sleutel geopend kan worden en aluminium deksel met afsluitdoppen en gaten voorbereid voor Polo 44 en Prit 19

Groep met centrale, zuiger en compressieveer voor de opgaande beweging van de boom met 90° type "COS 982"

Elektronische programmeerinrichting serie ELPRO 10 PLUS

Elektrische installatie verbonden met de eindschakelaars van slagboom, elektromotor, lijnschakelaar

Lijnschakelaars met gedwongen uitschakeling en voedingskabel met aarding

Bevestiging R532 aluminium slagboom met 8 bouten

Verankeringsplaat met ankerbouten en bevestigingsmoeren M14 - verzinkt

Standaard in twee kleuren ..... RAL 2002 bloedoranje en "grijs getextureerd metallic"

Zonder boom en pendelpaal of vaste vangpaal met vork

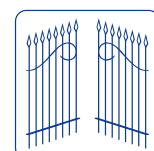



Elektromotor  
Oliehydraulische centrale



RVS gesloten kast met slot en knipperlicht MIRI 4.  
**Inox RVS** rechtversie



Bevestiging bewegende gedeelte met 8 schroeven geschikt voor het aluminium profiel R532.

Standaard leds voor signalering Bayt 980 onder elektrische spanning



Gelakte kast met knipperlicht Miri 4, contragewichten van 40 kg en traliwerk aan de boom bevestigd.



Vaste vangpaal met vork, ook in **inox RVS** versie.

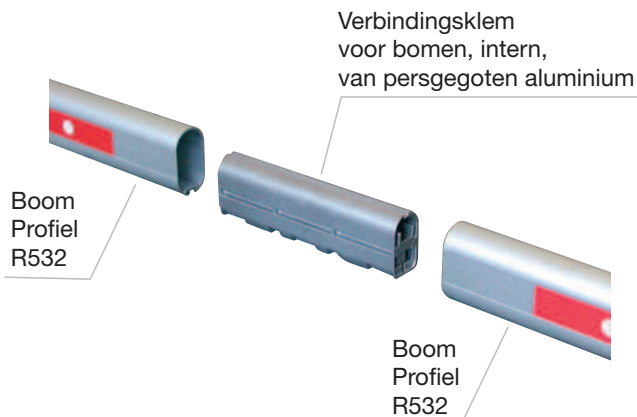

Boom Profiel R532

Verbindingsklem voor bomen, intern, van persgegoten aluminium

Boom Profiel R532

Verbindingsklem om twee boomstukken R532 te verenigen.

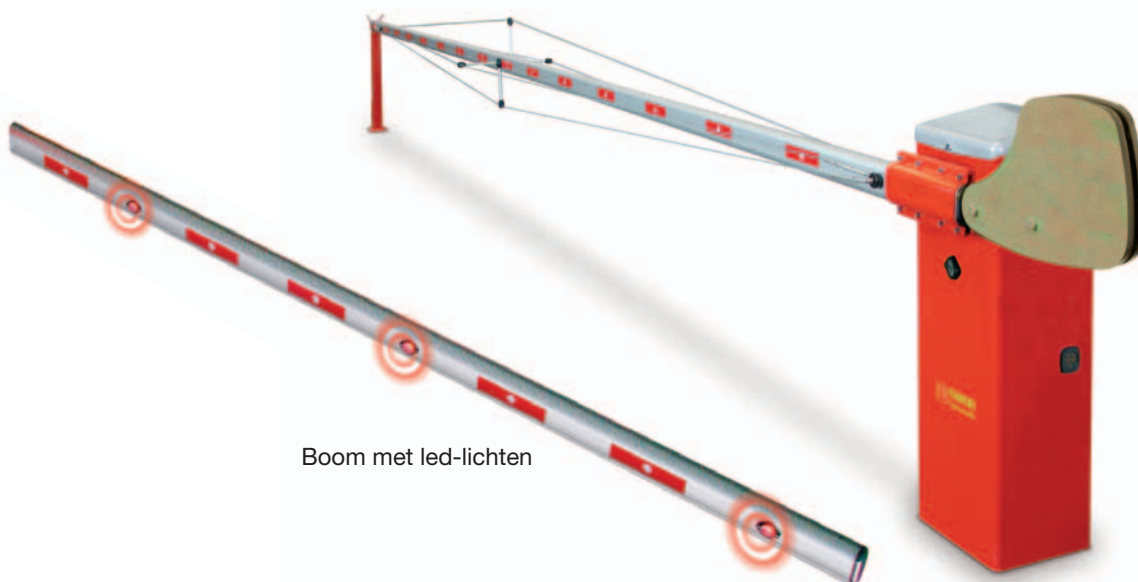

Boom met led-lichten

Bayt 980 rechtversie van 8,0 meter met versterkingskabels, contragewichten, gelakte kast. Ook in de **inox RVS** versie.

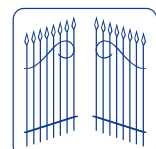

# BAYT 980

Oliehydraulisch



Led-lichten (optie)  
aangebracht op de boom  
in reeds aanwezige gaten.

Sleutel

Plaatje met  
type en model  
van Bayt 980

Verwijderbaar deksel van aluminium  
grijs getextureerd metallic gelakt

Instelbare eindschakelaar  
met veertaster

Vorbereiding voor  
keuzeschakelaar met sleutel PRIT 19

Verwisselbare drijfslag in  
rechter- en linkerversie

Elektronische programmeerinrichting

Kast met aangebrachte R532 boom,  
vorbereid met twee gaten aan de ene,  
en twee gaten aan de andere kant, voor  
fotocel Polo 44 en bedieningspaneel  
met sleutel Prit 19.

Vorbereiding  
voor fotocel Polo 44

Zuiger

Gedwongen spanningsuitschakeling

Stalen deurtje met slot en  
bevestiging aarding.  
Grijs getextureerd  
metallic gelakt.

Kast van gelakt staal  
Ral 2002 met elektronische  
programmeerinrichting, drijfslag,  
zuiger met veer, oliehydraulische  
centrale en elektromotor.

Aluminium R532 boom met  
reflecterende stickers, geleverd  
in modules die met een speciale  
verbindingsklem verenigd worden.  
Op verzoek wordt de boom  
met led-lichten geleverd.  
De lengte van de boom wordt  
bij de bestelling vastgesteld.

Pendelpaal  
met regelaar

# BAYT 980 Oliehydraulische slagboom voor toegangscontrole

## BAYT 980 Oliehydraulisch



### Elektromotor

Geleverd vermogen	0,37KW (0,5CV)
Voedingsspanning	230V
Frequentie	50Hz
Stroomverbruik	2,4A
Vermogensverbruik	510 W
Condensator	20 µF
Draaisnelheid motor	1'350 toeren/min.
Intermitterend bedrijf	S3

### Hydraulische groep

Gemiddelde bedrijfsdruk	2MPa (20bar)
Max. leverbare druk	4MPa (40bar)
Hydraulische olie, type	Oil Fadini A 15 by Agip
Inhoud reservoir	2,5 liter
Statisch gewicht centrale-zuigergroep	22,5 Kg
Bedrijfstemperatuur	-20°C +80°C
Beveiligingsgraad	IP 673

### Overige kenmerken

Gewicht complete kast Bayt 980	75 Kg
Kleur kast	RAL 2002 bloedoranje
Kleur deksel en deur	Grijs metallic, getextureerd

Voor andere RAL kleuren dan de standaardkleuren wordt de prijs overeenkomstig de prijslijst verhoogd.

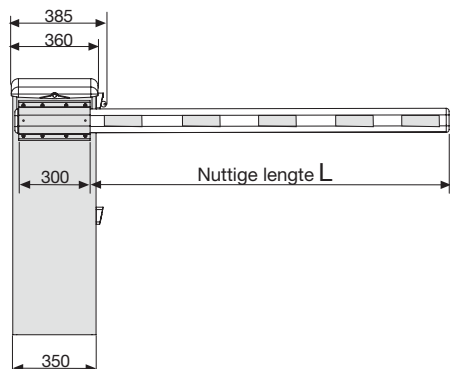

Aanzicht met bevestiging boom R532 op Bayt 980 linkerversie

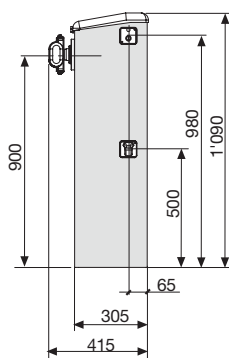

Zijaanzicht kant fotocellen

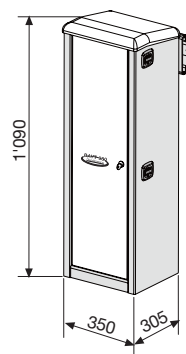

Aanzicht deurzijde in twee kleuren

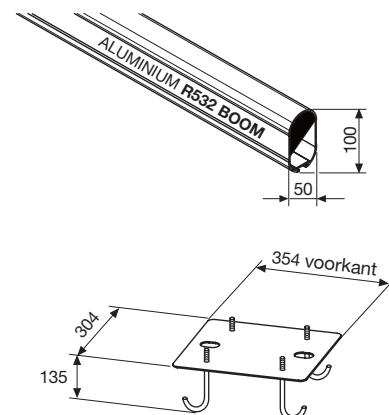

Verankeringsplaat 354x304 met ankerbouten M14x200



Men adviseert de installatie overeenkomstig de geldende voorschriften uit te voeren, door onze bijgesloten aanwijzingen en de veiligheidsnormen EN 12453 en EN 12445 in overeenstemming met de essentiële EG-vereisten te volgen.



Richtlijn 2003/108/EG

Verwerking van elektrisch en elektronisch materiaal **VERBODEN OM MILIEUSCHADELIJK MATERIAAL BIJ HET GEWONE AFVAL TE DOEN**



FABRIEK AUTOMATISERING POORTEN

Via Mantova, 177/A - 37053 Cerea (Verona) Italy  
Tel. +39 0442 330422 r.a. - Fax +39 0442 331054  
e-mail: [info@fadini.net](mailto:info@fadini.net) - [www.fadini.net](http://www.fadini.net)

**GERAN**® +31 (0) 548 543 000  
physical access control products [info@geran-access.com](mailto:info@geran-access.com)  
[www.geran-access.com](http://www.geran-access.com)

Ruimte voor de verkoper

De fabrikant behoudt zich het recht voor om zonder voorafgaande kennisgeving wijzigingen aan het product aan te brengen.